

**N NARGESA®**

BROCHADORA VERTICAL

**BM25**



**años**

**fabricando maquinaria industrial**



**AENOR**

GESTIÓN I+D+I

UNE 166002

## VÍDEO DE FUNCIONAMIENTO

Vídeo del funcionamiento de la máquina

## PEDIR PRESUPUESTO

Por favor, rellene el siguiente formulario. Nos pondremos en contacto en menos de 24h.  
*Días laborables*

## ALGUNO DE NUESTROS CLIENTES

El aval de nuestros clientes es nuestra mejor carta de presentación

## CERTIFICADOS Y ACREDITACIONES

Algunos de los certificados que respaldan nuestros procesos y benefician a nuestros clientes

GESTIÓN I+D+I

UNE 166002



PYME INNOVADORA

Válido hasta el 31 de mayo de 2026



CONCESION DE  
AUTORIZACION DE  
EXPORTADOR  
AUTORIZADO

ESEAOR23000312

# ENTALLADORA HIDRÁULICA VERTICAL

La Brochadora Hidráulica BM25 está fabricada en un monobloque de acero soldado y mecanizado.

Pensada para realizar pequeñas y medianas producciones. Entendemos medianas producciones, menos de 350 unidades.



## Versatilidad

Se utiliza para realizar brochados de todas formas y diferentes tolerancias. Chaveteros de 2 mm hasta 25 mm o 1" pulgada.

También se utiliza como prensa para enderezar, desatracar piezas oxidadas, montar y desmontar cojinetes, rodamientos, etc.



## Fiabilidad

Por su modo de uso el chavetero siempre se realiza con la tolerancia y paralelismo requerido.



## Fácil uso

Cualquier persona sin experiencia puede hacer un chavetero sin necesidad de ser un operario experto.



## Rápida preparación

El tiempo de preparación de la máquina antes de un brochado es de aproximadamente 1 minuto.



## Efectividad

La máquina se puede transportar fácilmente al lado de un torno o centro de mecanizado. Mientras las máquinas trabajan, el mismo operario puede realizar el brochado.

# CARACTERÍSTICAS

La Brochadora BM25 se suministra de serie con los siguientes componentes:

## Estructura

- > Mesa monobloque mecanizada
- > Bancada inferior paletizada para poder transportar fácilmente la máquina al lugar de trabajo o almacenar.
- > Iluminación led frontal
- > Accionamiento manual para controlar mejor el brochado.
- > Bajo nivel de ruido, mejorando así la calidad de trabajo del operario.
- > Resguardos frontales de policarbonato que permiten ver el proceso de brochado.
- > Apertura frontal con bisagras de seguridad.
- > Utillaje suministrado de serie para el posicionamiento de las piezas. Este útil se ajusta y fija a la mesa de trabajo en la posición exacta para que la pieza a brochar se sitúe fácil y rápidamente en la posición correcta. Sin necesidad de sujetar la pieza.
- > Aceite hidráulico CEPSA HIDRAULICO HM 68

## Brochas

- > Las Brochas que suministramos son de una de las mejores marcas a nivel internacional.
- > Fabricadas bajo estrictos controles de calidad, garantizando una mayor fiabilidad y durabilidad.
- > Fabricadas en USA.
- > Con cada brocha se suministran las cuñas o gruesos adecuados para la tolerancia requerida.
- > Brochas en milímetros y en pulgadas.
- > Brochas de distintos tipos y tolerancias: ISO J-9, ISO P-9.

## Panel de Control

- > El Panel de control es muy intuitivo y fácil de utilizar.
- > Incluye la tabla de conversión de presión a toneladas.
- > Regulador de presión de brochado con manómetro.

## Seguridad

- > La Brochadora BM25 incorpora todos los dispositivos de seguridad para cumplir con la normativa CE.

*\* Todos nuestros productos están fabricados en nuestras instalaciones en España. Los componentes hidráulicos y electrónicos son completamente estándar y de las mejores marcas de primer orden Europeo, con servicio técnico en todo el mundo: Rexroth, Bosch, Roquet, Schneider Electric, LG, Telemecanique, Pizzato...*

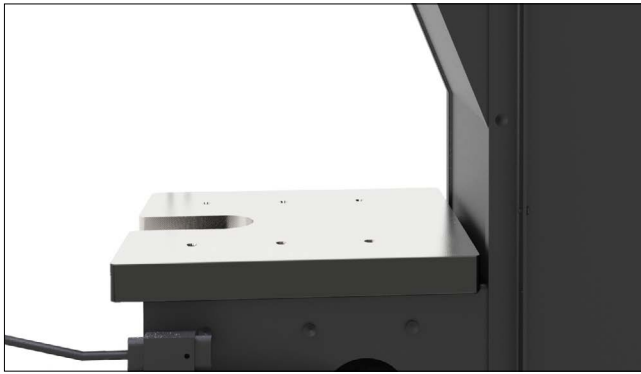

### Cuello de cisne

El escote de 300mm nos permite brochear piezas de 600mm de diámetro, sin problema.

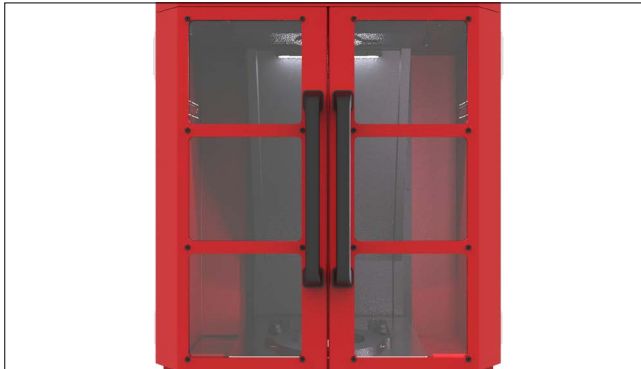

### Resguardos frontales de policarbonato

Las dos puertas delanteras incorporan ventanas de policarbonato para que el operario pueda controlar en todo momento el proceso de brochado, con total seguridad.



### Iluminación en la mesa de brochado

Es muy importante tener una buena iluminación dentro de la cabina de brochado, así el operario puede controlar todo el proceso de brochado.



### Cajón para la viruta

La máquina dispone de un cajón donde se deposita toda la viruta que se genera durante el proceso de brochado.

Este cajón es extraíble para poder vaciarlo con facilidad.



### Regulador de presión

Mediante el regulador de presión y el manómetro instalados en la máquina podemos ajustar la presión de trabajo para que sea la idónea para cada brochado.

La Brochadora BM25 no sólo es capaz de realizar ranuras para chaveteros

También **formas poligonales** partiendo normalmente, de agujeros cilíndricos: cuadrados, rectángulos, hexágonos...

También es posible realizar un determinado número de ranuras partiendo del mismo agujero, llegando incluso a generar **estriados interiores**

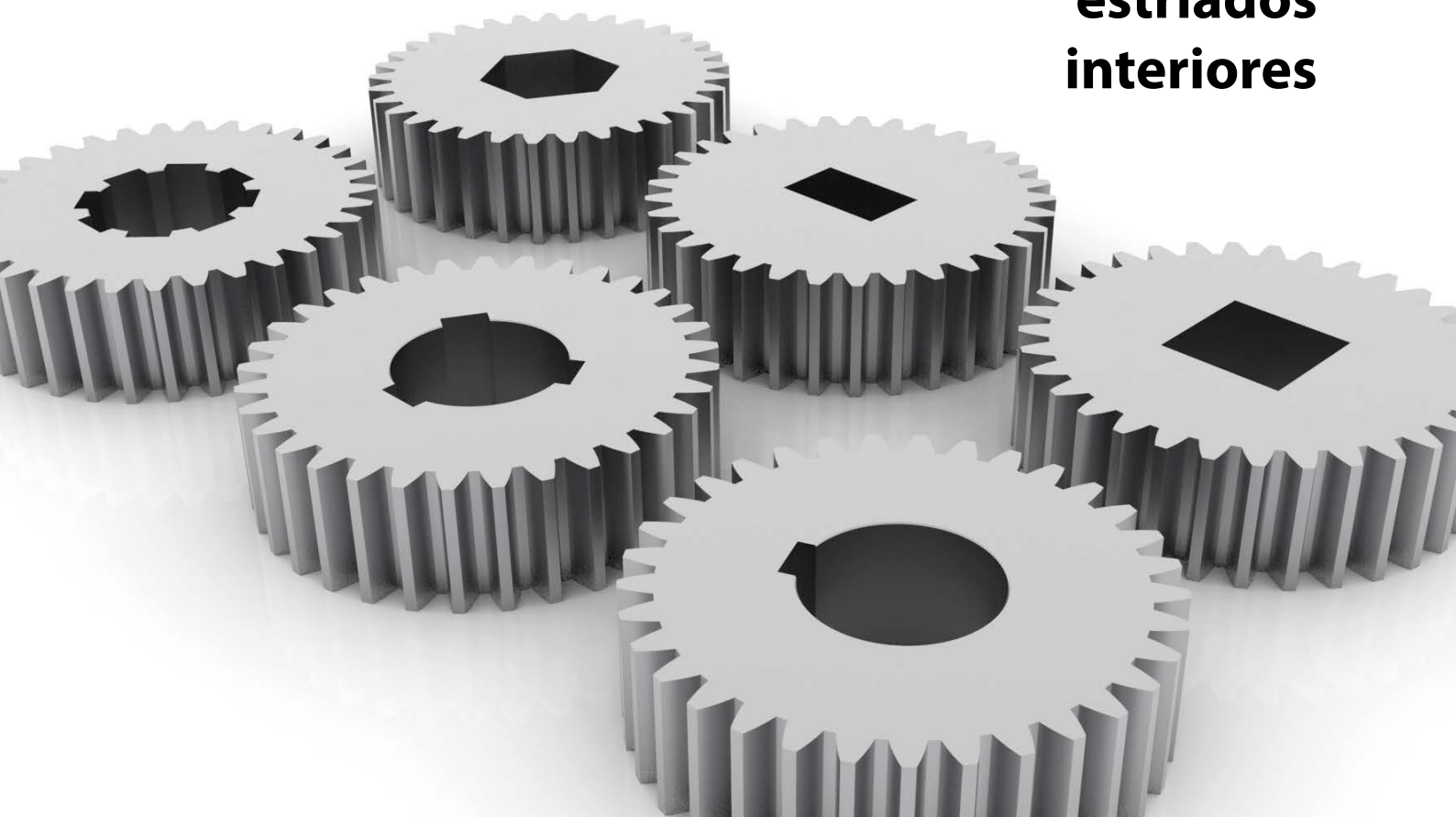

# CARACTERÍSTICAS DETALLADAS



**Potencia del Motor** 2,2 Kw / 3 Cv. (Hp).



**Tensión a 3 fases** 230/400 V.



**Potencia Hidráulica** 10 Tn.



**Capacidad máxima de brochado** 25 mm.



**Velocidad de trabajo** 24 mm/s.



**Velocidad de retroceso** 54 mm/s.



**Caudal de la bomba** 7,5 litros



**Capacidad del depósito hidráulico** 25 litros



**Recorrido del vástago** 600 mm.



**Cuello de cisne** 300 mm.



**Diámetro máximo de la pieza** 600 mm

*(Para medidas distintas consultar con el fabricante)*



**Dimensiones mesa** 420 mm x 420 mm.

## DIMENSIONES EXTERIORES

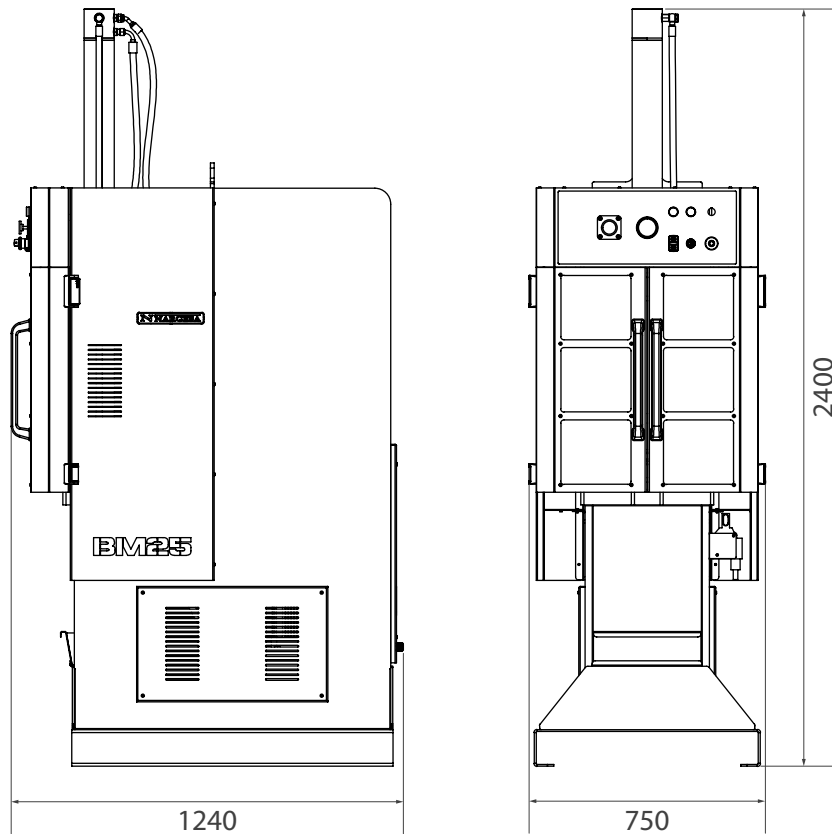

## CARACTERÍSTICAS DEL EMBALAJE

- Código Arancelario: 84613090
- Embalaje con palet de hierro y film retráctil
- Opcional: Embalaje completo de madera NIMF15

### BM25

|            |                     |
|------------|---------------------|
| Ancho      | 790 mm              |
| Fondo      | 1290 mm             |
| Alto       | 1900 mm             |
| Volumen    | 1,78 m <sup>3</sup> |
| Peso Neto  | 850 Kg              |
| Peso Bruto | 855 Kg              |



## ACCESORIOS OPCIONALES

Brochas de acero templado y rectificado de primer nivel mundial para optimizar el perfecto acabado de la pieza y la tolerancia exacta. Cada Kit de brocha viene equipada con las cuñas correspondientes.

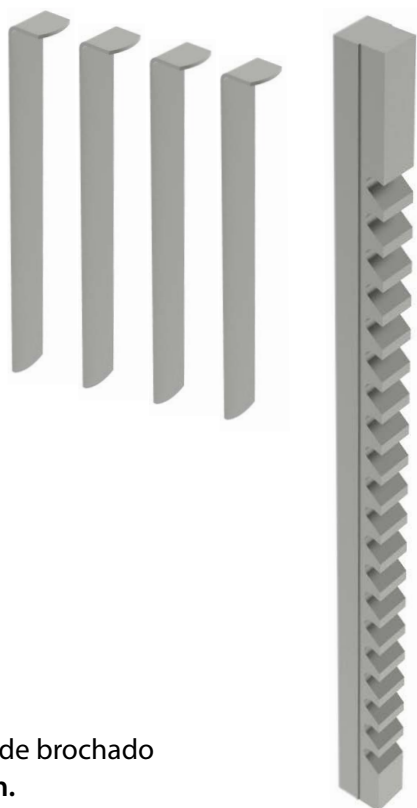

 Tiempo de brochado  
5:00 min.

### Brochas de 25mm

REF: 125-09-01-BR-00017

Tolerancia: JS9 (-0,027 +0,013)

Modelo: F

Dimensiones de la brocha: 25,40 x 514,35mm

Dimensiones de la chaveta: 25 x 14mm

Paso de los dientes: 15,875mm

Nº de dientes: 26

Longitud corte mínima: 25,4mm

Longitud corte máxima: 152,4mm

Presión requerida: 12.300lbs

Presión requerida: 5.579,18Kg

### Cuñas

Número de cuñas: 4 unidades

Nº de pasadas: 5

Espesor: 1,422mm

### Casquillos

Diámetro del casquillo: 75, 80, 85, 90, 95, 100, 105, 110, 115 y 120mm

Longitud del casquillo: 152,4mm

Peso: 3,5 Kg. Aproximado.

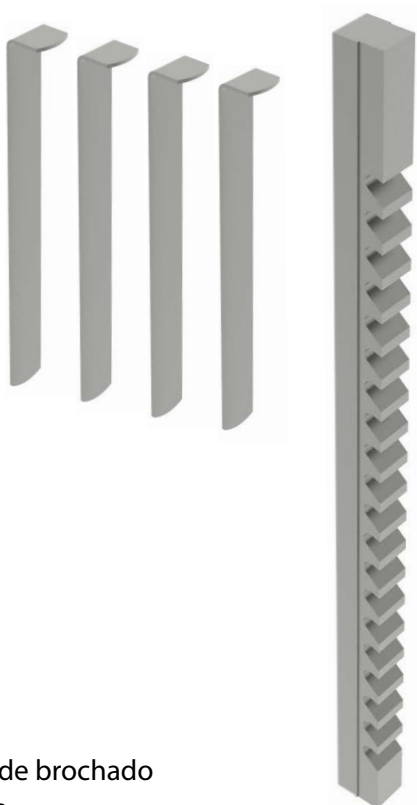

 Tiempo de brochado  
5:00 min.

### Brochas de 24mm

REF: 125-09-01-BR-00016

Tolerancia: JS9 (-0,025 +0,015)

Modelo: F

Dimensiones de la brocha: 25,40 x 514,35mm

Dimensiones de la chaveta: 24 x 14mm

Paso de los dientes: 15,875mm

Nº de dientes: 26

Longitud corte mínima: 25,4mm

Longitud corte máxima: 152,4mm

Presión requerida: 10.600lbs

Presión requerida: 4.808,07Kg

### Cuñas

Número de cuñas: 4 unidades

Nº de pasadas: 5

Espesor: 1,587mm

### Casquillos

Diámetro del casquillo: 75, 80, 85, 90, 95, 100, 105, 110, 115 y 120mm

Longitud del casquillo: 152,4mm

Peso: 3,5 Kg. Aproximado.

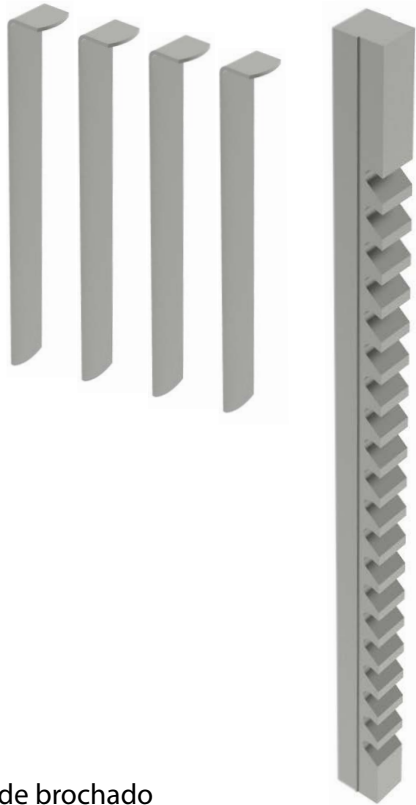

### Brochas de 22mm

REF: 125-09-01-BR-00015

Tolerancia: JS9 (-0,027 +0,014)

Modelo: F

Dimensiones de la brocha: 25,40 x 514,35mm

Dimensiones de la chaveta: 22 x 14mm

Paso de los dientes: 15,875mm

Nº de dientes: 26

Longitud corte mínima: 25,4mm

Longitud corte máxima: 152,4mm

Presión requerida: 9.400lbs

Presión requerida: 4.263,76Kg

#### Cuñas

Número de cuñas: 4 unidades

Nº de pasadas: 5

Espesor: 1,422mm

#### Casquillos

Diámetro del casquillo: 75, 80, 85, 90, 95, 100, 105, 110, 115 y 120mm

Longitud del casquillo: 152,4mm

Peso: 3,5 Kg. Aproximado.



Tiempo de brochado

5:00 min.

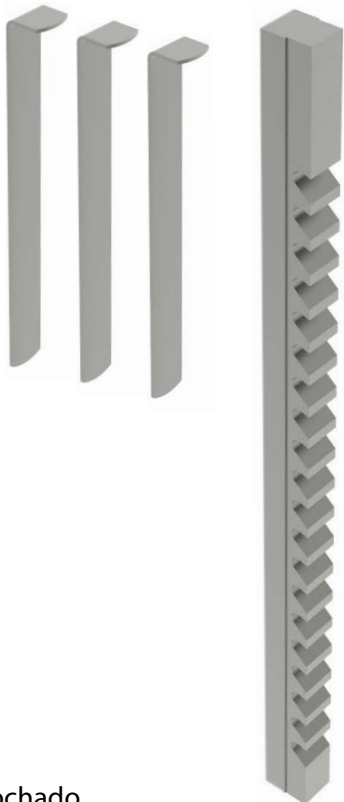

### Brochas de 20mm

REF: 125-09-01-BR-00014

Tolerancia: JS9 (-0,026 +0,015)

Modelo: F

Dimensiones de la brocha: 25,40 x 514,35mm

Dimensiones de la chaveta: 20 x 12mm

Paso de los dientes: 15,875mm

Nº de dientes: 26

Longitud corte mínima: 25,4mm

Longitud corte máxima: 152,4mm

Presión requerida: 8.800lbs

Presión requerida: 3.991,61Kg

#### Cuñas

Número de cuñas: 3 unidades

Nº de pasadas: 4

Espesor: 1,587mm

#### Casquillos

Diámetro del casquillo: 75, 80, 85, 90, 95, 100, 105, 110, 115 y 120mm

Longitud del casquillo: 152,4mm

Peso: 3,5 Kg. Aproximado.



Tiempo de brochado

4:20 min.

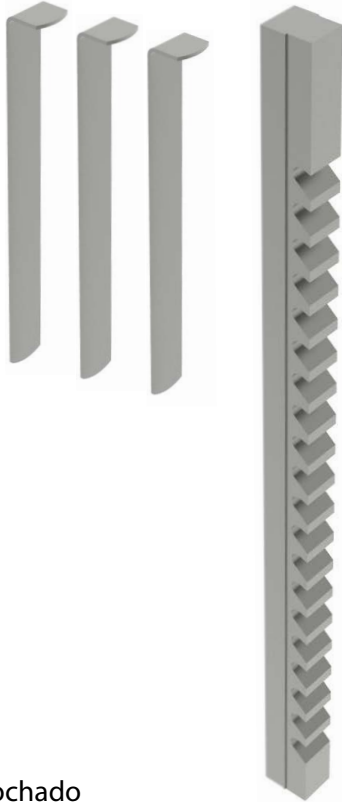

### Brochas de 18mm

REF: 125-09-01-BR-00013

Tolerancia: JS9 (-0,022 +0,013)

Modelo: E

Dimensiones de la brocha: 19,05 x 393,7mm

Dimensiones de la chaveta: 18 x 11mm

Paso de los dientes: 15,875mm

Nº de dientes: 20

Longitud corte mínima: 25,4mm

Longitud corte máxima: 152,4mm

Presión requerida: 10.600lbs

Presión requerida: 4.808,07Kg

#### Cuñas

Número de cuñas: 3 unidades

Nº de pasadas: 4

Espesor: 1,422mm

#### Casquillos

Diámetro del casquillo: 52, 54, 55, 56, 58, 60, 62, 63, 64, 65, 66, 68, 70 y 72mm

Longitud del casquillo: 127 y 152,4mm

Peso: 1,5 Kg. Aproximado.



Tiempo de brochado

3:40 min.

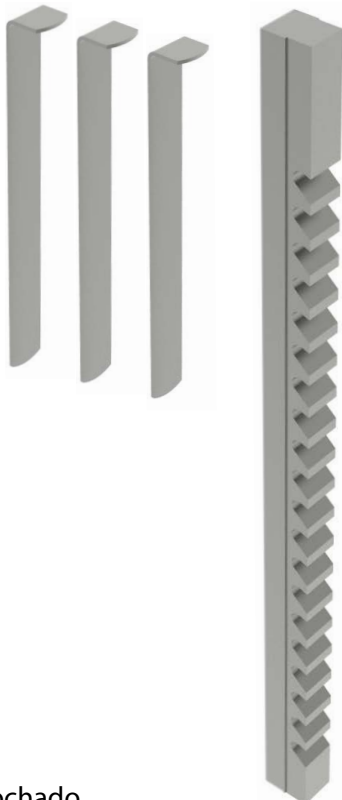

### Brochas de 16mm

REF: 125-09-01-BR-00012

Tolerancia: JS9 (-0,024 +0,012)

Modelo: E

Dimensiones de la brocha: 19,05 x 393,7mm

Dimensiones de la chaveta: 16 x 10mm

Paso de los dientes: 15,875mm

Nº de dientes: 20

Longitud corte mínima: 25,4mm

Longitud corte máxima: 152,4mm

Presión requerida: 9.400lbs

Presión requerida: 4.263,76Kg

#### Cuñas

Número de cuñas: 3 unidades

Nº de pasadas: 4

Espesor: 1,422mm

#### Casquillos

Diámetro del casquillo: 52, 54, 55, 56, 58, 60, 62, 63, 64, 65, 66, 68, 70 y 72mm

Longitud del casquillo: 127 y 152,4mm

Peso: 1,5 Kg. Aproximado.



Tiempo de brochado

3:40 min.

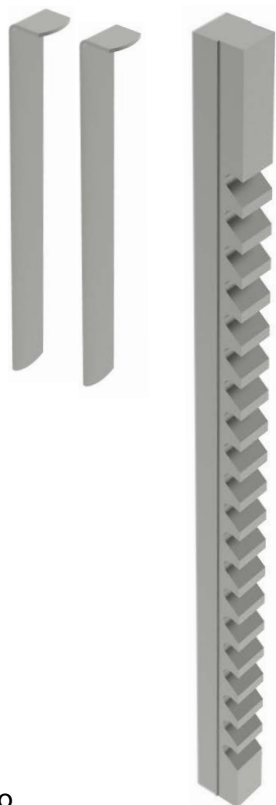

### Brochas de 14mm

REF: 125-09-01-BR-00011

Tolerancia: JS9 (-0,023 +0,013)

Modelo: D

Dimensiones de la brocha: 14,28 x 352,42mm

Dimensiones de la chaveta: 14 x 9mm

Paso de los dientes: 15,875mm

Nº de dientes: 17

Longitud corte mínima: 25,4mm

Longitud corte máxima: 152,4mm

Presión requerida: 11.100lbs

Presión requerida: 5.034,87Kg

#### Cuñas

Número de cuñas: 2 unidades

Nº de pasadas: 3

Espesor: 1,587mm

#### Casquillos

Diámetro del casquillo: 32, 34, 35, 36, 38, 40, 42, 44, 45, 46, 48, 50, 52, 54 y 56mm

Longitud del casquillo: 101,6 y 127mm

Peso: 1 Kg. Aproximado.



Tiempo de brochado

2:30 min.

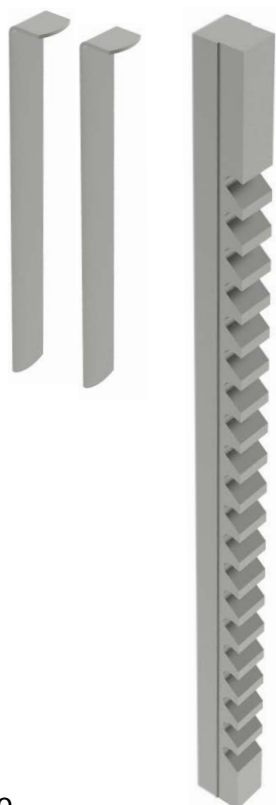

### Brochas de 12mm

REF: 125-09-01-BR-00010

Tolerancia: JS9 (-0,022 +0,014)

Modelo: D

Dimensiones de la brocha: 14,28 x 352,42mm

Dimensiones de la chaveta: 12 x 8mm

Paso de los dientes: 15,875mm

Nº de dientes: 17

Longitud corte mínima: 25,4mm

Longitud corte máxima: 152,4mm

Presión requerida: 8.400lbs

Presión requerida: 3.810,17Kg

#### Cuñas

Número de cuñas: 2 unidades

Nº de pasadas: 3

Espesor: 1,422mm

#### Casquillos

Diámetro del casquillo: 32, 34, 35, 36, 38, 40, 42, 44, 45, 46, 48, 50, 52, 54 y 56mm

Longitud del casquillo: 101,6 y 127mm

Peso: 1 Kg. Aproximado.



Tiempo de brochado

2:30 min.

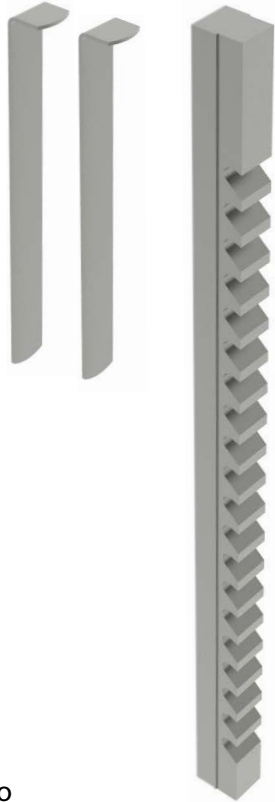

### Brochas de 10mm

REF: 125-09-01-BR-00009

Tolerancia: JS9 (-0,018 +0,012)

Modelo: D

Dimensiones de la brocha: 14,28 x 352,42mm

Dimensiones de la chaveta: 10 x 8mm

Paso de los dientes: 15,875mm

Nº de dientes: 17

Longitud corte mínima: 25,4mm

Longitud corte máxima: 152,4mm

Presión requerida: 6.500lbs

Presión requerida: 2.948,35Kg

#### Cuñas

Número de cuñas: 2 unidades

Nº de pasadas: 3

Espesor: 1,422mm

#### Casquillos

Diámetro del casquillo: 32, 34, 35, 36, 38, 40, 42, 44, 45, 46, 48, 50, 52, 54 y 56mm

Longitud del casquillo: 101,6 y 127mm

Peso: 1 Kg. Aproximado.



Tiempo de brochado

2:30 min.

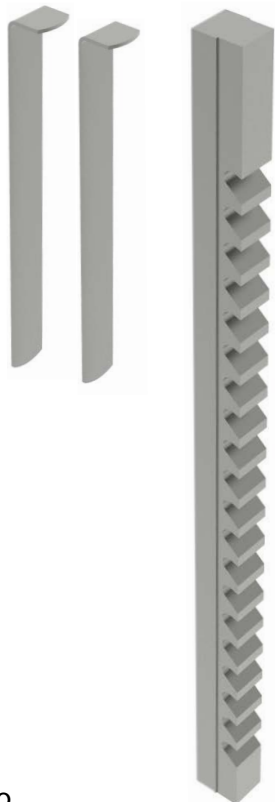

### Brochas de 8mm

REF: 125-09-01-BR-00008

Tolerancia: JS9 (-0,017 +0,013)

Modelo: C

Dimensiones de la brocha: 9,52 x 298,45mm

Dimensiones de la chaveta: 8 x 7mm

Paso de los dientes: 9,525mm

Nº de dientes: 22

Longitud corte mínima: 9,921mm

Longitud corte máxima: 63,5mm

Presión requerida: 3.680lbs

Presión requerida: 1.669,22Kg

#### Cuñas

Número de cuñas: 2 unidades

Nº de pasadas: 3

Espesor: 1,27mm

#### Casquillos

Diámetro del casquillo: 18, 19, 20, 22, 24, 25, 26, 28, 30, 32, 34, 35 y 36mm

Longitud del casquillo: 63,5mm

Peso: 0,350 Kg. Aproximado.



Tiempo de brochado

2:30 min.

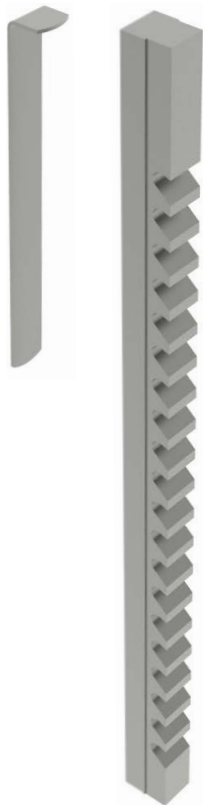

### Brochas de 6mm

REF: 125-09-01-BR-00006

Tolerancia: JS9 (-0,016 +0,009)

Modelo: C

Dimensiones de la brocha: 9,52 x 298,45mm

Dimensiones de la chaveta: 6 x 6mm

Paso de los dientes: 9,525mm

Nº de dientes: 22

Longitud corte mínima: 9,921mm

Longitud corte máxima: 63,5mm

Presión requerida: 2.100lbs

Presión requerida: 952,54Kg

#### Cuñas

Número de cuñas: 1 unidad

Nº de pasadas: 2

Espesor: 1,587mm

#### Casquillos

Diámetro del casquillo: 18, 19, 20, 22, 24, 25, 26, 28, 30, 32, 34, 35 y 36mm

Longitud del casquillo: 63,5mm

Peso: 0,350 Kg. Aproximado.



Tiempo de brochado

1:20 min.

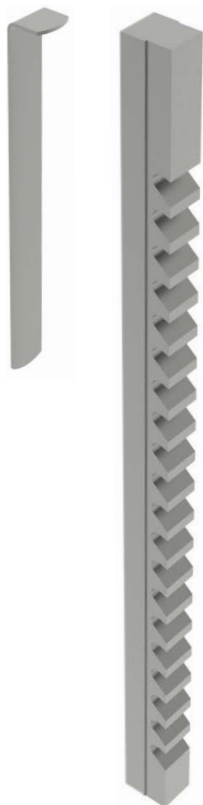

### Brochas de 5mm

REF: 125-09-01-BR-00005

Tolerancia: JS9 (-0,014 +0,008)

Modelo: C

Dimensiones de la brocha: 9,52 x 298,45mm

Dimensiones de la chaveta: 5 x 5mm

Paso de los dientes: 9,525mm

Nº de dientes: 22

Longitud corte mínima: 9,921mm

Longitud corte máxima: 63,5mm

Presión requerida: 1.470lbs

Presión requerida: 666,78Kg

#### Cuñas

Número de cuñas: 1 unidad

Nº de pasadas: 2

Espesor: 1,193mm

#### Casquillos

Diámetro del casquillo: 18, 19, 20, 22, 24, 25, 26, 28, 30, 32, 34, 35 y 36mm

Longitud del casquillo: 63,5mm

Peso: 0,350 Kg. Aproximado.



Tiempo de brochado

1:20 min.

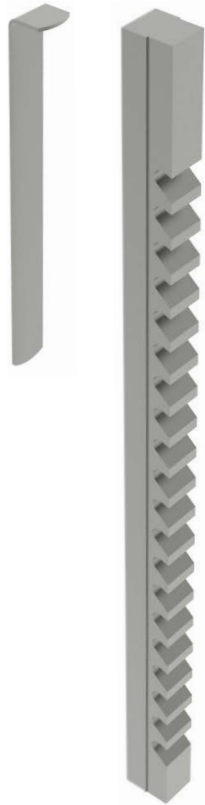

### Brochas de 5mm

REF: 125-09-01-BR-00004

Tolerancia: JS9 (-0,014 +0,008)

Modelo: B1

Dimensiones de la brocha: 6,35 x 171,45mm

Dimensiones de la chaveta: 5 x 5mm

Paso de los dientes: 7,143mm

Nº de dientes: 16

Longitud corte mínima: 7,54mm

Longitud corte máxima: 42,862mm

Presión requerida: 1.860lbs

Presión requerida: 843,68Kg

#### Cuñas

Número de cuñas: 1 unidades

Nº de pasadas: 2

Espesor: 1,27mm

#### Casquillos

Diámetro del casquillo: 12, 14, 15, 16, 17, 18 y 19mm

Longitud del casquillo: 42,862mm

Peso: 0,100 Kg. Aproximado.



Tiempo de brochado

1:00 min.

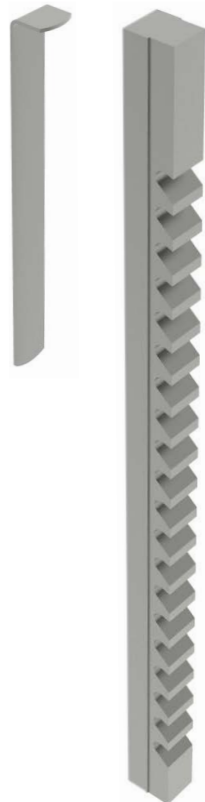

### Brochas de 4mm

REF: 125-09-01-BR-00003

Tolerancia: JS9 (-0,015 +0,01)

Modelo: B1

Dimensiones de la brocha: 6,35 x 171,45mm

Dimensiones de la chaveta: 4 x 4mm

Paso de los dientes: 7,143mm

Nº de dientes: 16

Longitud corte mínima: 7,54mm

Longitud corte máxima: 42,862mm

Presión requerida: 1.140lbs

Presión requerida: 517,09Kg

#### Cuñas

Número de cuñas: 1 unidad

Nº de pasadas: 2

Espesor: 0,965mm

#### Casquillos

Diámetro del casquillo: 12, 14, 15, 16, 17, 18 y 19mm

Longitud del casquillo: 42,862mm

Peso: 0,100 Kg. Aproximado.



Tiempo de brochado

1:00 min.

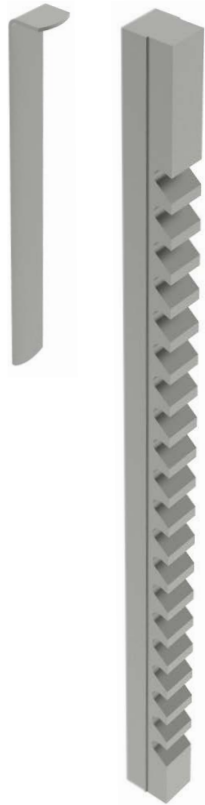

### Brochas de 3mm

REF: 125-09-01-BR-00002

Tolerancia: JS9 (-0,013 +0,009)

Modelo: A

Dimensiones de la brocha: 3,175 x 127mmm

Dimensiones de la chaveta: 3 x 3mm

Paso de los dientes: 4,762mm

Nº de dientes: 18

Longitud corte mínima: 5,159mm

Longitud corte máxima: 28,575mm

Presión requerida: 650lbs

Presión requerida: 294,83Kg

#### Cuñas

Número de cuñas: 1 unidad

Nº de pasadas: 2

Espesor: 0,787mm

#### Casquillos

Diámetro del casquillo: 6, 8, 10, 12 y 15mm

Longitud del casquillo: 28,575mm

Peso: 0,020 Kg. Aproximado



Tiempo de brochado

**0:45 min.**



### Brochas de 2mm

REF: 125-09-01-BR-00001

Tolerancia: JS9 (-0,014 +0,009)

Modelo: A

Dimensiones de la brocha: 3,175 x 127mm

Dimensiones de la chaveta: 2 x 2mm

Paso de los dientes: 4,762mm

Nº de dientes: 18

Longitud corte mínima: 5,159mm

Longitud corte máxima: 28,575mm

Presión requerida: 720lbs

Presión requerida: 326,58Kg

#### Cuñas

Número de cuñas: 0 unidades

Nº de pasadas: 1

#### Casquillos

Diámetro del casquillo: 6, 8, 10, 12 y 15mm

Longitud del casquillo: 28,575mm

Peso: 0,020 Kg. Aproximado.



Tiempo de brochado

**0:30 min.**



## Brochas de diferentes formas

Brochas para realizar ranuras de distintas formas poligonales: cuadrados, rectángulos, hexágonos...

## Brochas con baños especiales

Las brochas con baños TiN y TiAlN se suministran con el estándar americano más común (1/16" - 1") y tamaños métricos (2mm - 25mm).

Los recubrimientos proporcionan un mayor rendimiento a través de una mayor lubricidad y dureza, lo que permite una mayor producción en sus materiales más desafiantes. Las brochas se suministran con las cuñas necesarias.



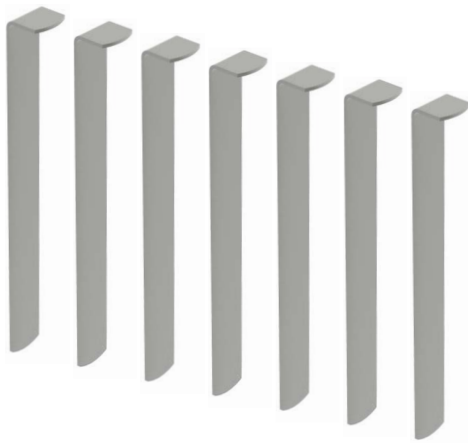

### Brochas de 1 pulgada

REF: 125-09-01-BRP-00020

Tolerancia: JS9 (1,0015 · 1,0025)

Modelo: F

Dimensiones de la brocha: 1 x 20 1/4 pulgadas

Paso de los dientes: 5/8 pulgadas

Nº de dientes: 26

Longitud corte mínima: 1 pulgada

Longitud corte máxima: 6 pulgadas

Presión requerida: 11.100lbs

#### Cuñas

Número de cuñas: 7 unidades

Nº de pasadas: 8

Espesor: 0,0625 pulgadas

#### Casquillos

Diámetro del casquillo: 3 1/16, 3 1/8, 3 3/16, 3 1/4, 3 5/16, 3 3/8, 3 7/16, 3 1/2, 3 9/16, 3 5/8, 3 11/16, 3 3/4, 3 13/16, 3 7/8, 3 15/16, 4, 4 1/16, 4 1/8, 4 3/16, 4 1/4, 4 5/16, 4 3/8, 4 7/16, 4 1/2, 7 9/16, 4 5/8, 4 11/16, 4 3/4, 4 13/16, 4 7/8, 4 15/16 y 5 pulgadas

Longitud del casquillo: 6 pulgadas

Peso: 3,5 Kg. Aproximado



Tiempo de brochado

8:00 min.

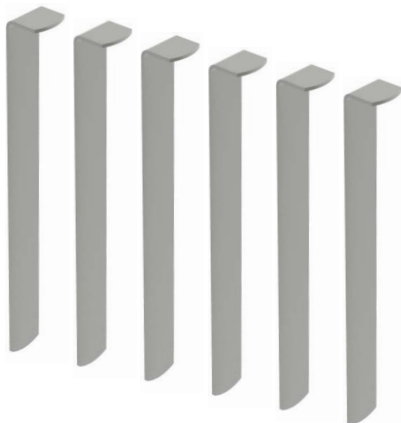

### Brochas de 7/8 pulgada

REF: 125-09-01-BRP-00019

Tolerancia: JS9 (0,8765 · 0,8775)

Modelo: F

Dimensiones de la brocha: 1 x 20 1/4 pulgadas

Paso de los dientes: 5/8 pulgadas

Nº de dientes: 26

Longitud corte mínima: 1 pulgada

Longitud corte máxima: 6 pulgadas

Presión requerida: 9.800lbs

#### Cuñas

Número de cuñas: 6 unidades

Nº de pasadas: 7

Espesor: 0,0625 pulgadas

#### Casquillos

Diámetro del casquillo: 3 1/16, 3 1/8, 3 3/16, 3 1/4, 3 5/16, 3 3/8, 3 7/16, 3 1/2, 3 9/16, 3 5/8, 3 11/16, 3 3/4, 3 13/16, 3 7/8, 3 15/16, 4, 4 1/16, 4 1/8, 4 3/16, 4 1/4, 4 5/16, 4 3/8, 4 7/16, 4 1/2, 7 9/16, 4 5/8, 4 11/16, 4 3/4, 4 13/16, 4 7/8, 4 15/16 y 5 pulgadas

Longitud del casquillo: 6 pulgadas

Peso: 3,5 Kg. Aproximado



Tiempo de brochado

6:00 min.

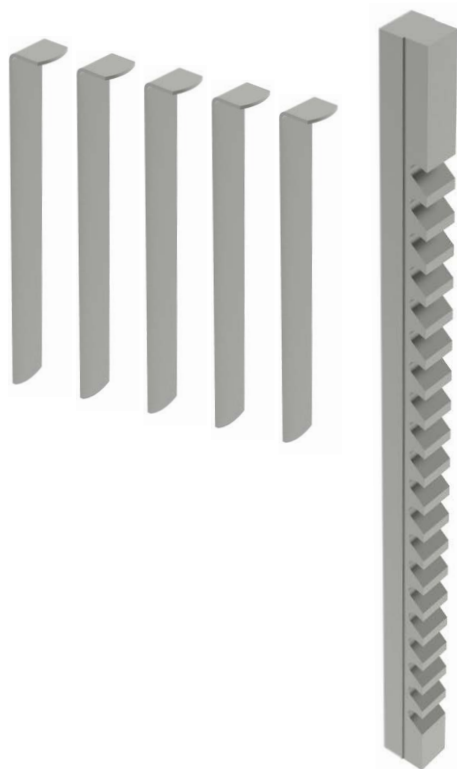

### Brochas de 3/4 pulgada

REF: 125-09-01-BRP-00018

Tolerancia: JS9 (0,7515 · 0,7525)

Modelo: E

Dimensiones de la brocha: 3/4 x 15 1/2 pulgadas

Paso de los dientes: 5/8 pulgadas

Nº de dientes: 20

Longitud corte mínima: 1 pulgada

Longitud corte máxima: 6 pulgadas

Presión requerida: 11.900lbs

#### Cuñas

Número de cuñas: 5 unidades

Nº de pasadas: 6

Espesor: 0,0625 pulgadas

#### Casquillos

Diámetro del casquillo: 2 5/16, 2 3/8, 2 7/16, 2 1/2, 2 9/16, 2 5/8, 2 11/16, 2 3/4, 2 13/16, 2 7/8, 2 15/16, 3, 3 1/16, 3 1/8, 3 3/16, 3 1/4, 3 5/16, 3 3/8, 3 7/16, 3 1/2, 3 9/16, 3 5/8, 3 11/16, 3 3/4, 3 13/16, 3 7/8, 3 15/16 y 4 pulgadas

Longitud del casquillo: 6 pulgadas

Peso: 1,5 Kg. Aproximado



Tiempo de brochado

5:00 min.

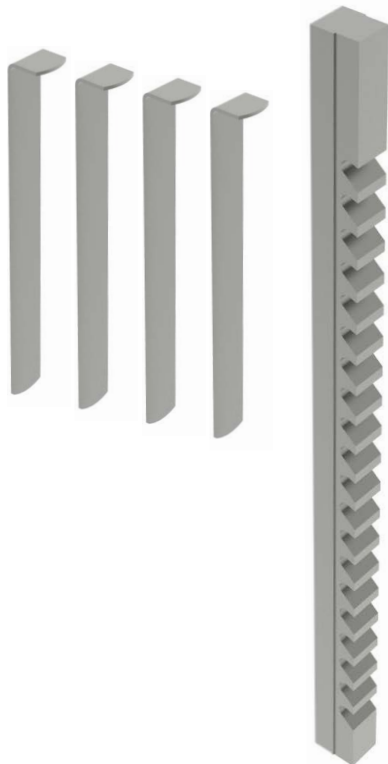

### Brochas de 5/8 pulgada

REF: 125-09-01-BRP-00017

Tolerancia: JS9 (0,6260 · 0,6270)

Modelo: E

Dimensiones de la brocha: 3/4 x 15 1/2 pulgadas

Paso de los dientes: 5/8 pulgadas

Nº de dientes: 20

Longitud corte mínima: 1 pulgada

Longitud corte máxima: 6 pulgadas

Presión requerida: 9.600lbs

#### Cuñas

Número de cuñas: 4 unidades

Nº de pasadas: 5

Espesor: 0,0625 pulgadas

#### Casquillos

Diámetro del casquillo: 2 5/16, 2 3/8, 2 7/16, 2 1/2, 2 9/16, 2 5/8, 2 11/16, 2 3/4, 2 13/16, 2 7/8, 2 15/16, 3, 3 1/16, 3 1/8, 3 3/16, 3 1/4, 3 5/16, 3 3/8, 3 7/16, 3 1/2, 3 9/16, 3 5/8, 3 11/16, 3 3/4, 3 13/16, 3 7/8, 3 15/16 y 4 pulgadas

Longitud del casquillo: 6 pulgadas

Peso: 1,5 Kg. Aproximado



Tiempo de brochado

4:00 min.

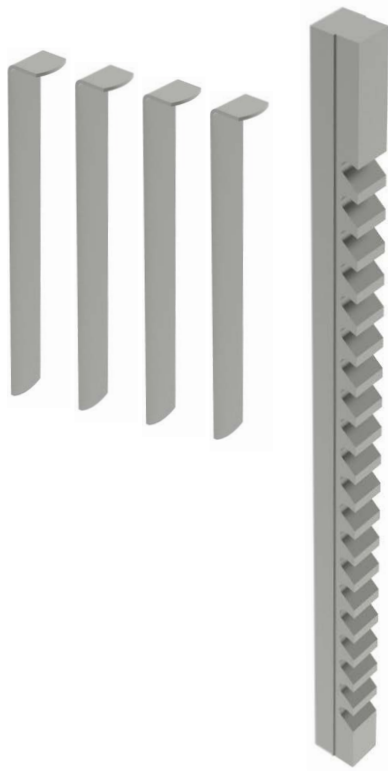

### Brochas de 9/16 pulgada

REF: 125-09-01-BRP-00016

Tolerancia: JS9 (0,5631 · 0,5641)

Modelo: D

Dimensiones de la brocha: 9/16 x 13 7/8 pulgadas

Paso de los dientes: 5/8 pulgadas

Nº de dientes: 17

Longitud corte mínima: 1 pulgada

Longitud corte máxima: 6 pulgadas

Presión requerida: 8.900lbs

#### Cuñas

Número de cuñas: 4 unidades

Nº de pasadas: 5

Espesor: 0,0560 pulgadas

#### Casquillos

Diámetro del casquillo: 1 7/16, 1 1/2, 1 9/16, 1 5/8,  
1 11/16, 1 3/4, 1 13/16, 1 7/8, 1 15/16, 2, 2 1/16,  
2 1/8, 2 3/16, 2 1/4, 2 5/16, 2 3/8, 2 7/16, 2 1/2,  
2 9/16, 2 5/8, 2 11/16, 2 3/4, 2 13/16, 2 7/8, 2 15/16 y  
3 pulgadas

Longitud del casquillo: 4, 5 y 6 pulgadas

Peso: 1,00 Kg. Aproximado



Tiempo de brochado

**3:40 min.**

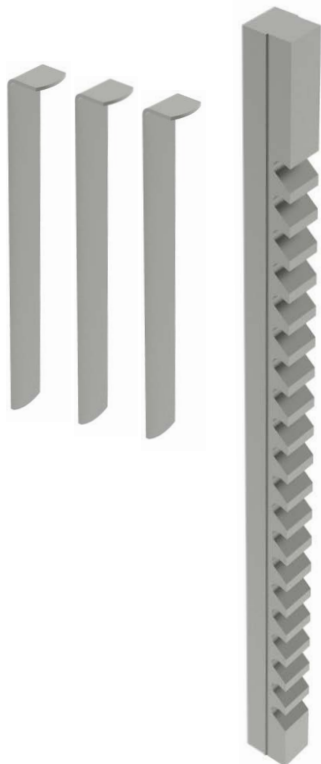

### Brochas de 1/2 pulgada

REF: 125-09-01-BRP-00015

Tolerancia: JS9 (0,5006 · 0,5016)

Modelo: D

Dimensiones de la brocha: 9/16 x 13 7/8 pulgadas

Paso de los dientes: 5/8 pulgadas

Nº de dientes: 17

Longitud corte mínima: 1 pulgada

Longitud corte máxima: 6 pulgadas

Presión requerida: 9.800lbs

#### Cuñas

Número de cuñas: 3 unidades

Nº de pasadas: 4

Espesor: 0,0625 pulgadas

#### Casquillos

Diámetro del casquillo: 1 7/16, 1 1/2, 1 9/16, 1 5/8,  
1 11/16, 1 3/4, 1 13/16, 1 7/8, 1 15/16, 2, 2 1/16,  
2 1/8, 2 3/16, 2 1/4, 2 5/16, 2 3/8, 2 7/16, 2 1/2,  
2 9/16, 2 5/8, 2 11/16, 2 3/4, 2 13/16, 2 7/8, 2 15/16 y  
3 pulgadas

Longitud del casquillo: 4, 5 y 6 pulgadas

Peso: 1,00 Kg. Aproximado



Tiempo de brochado

**3:00 min.**

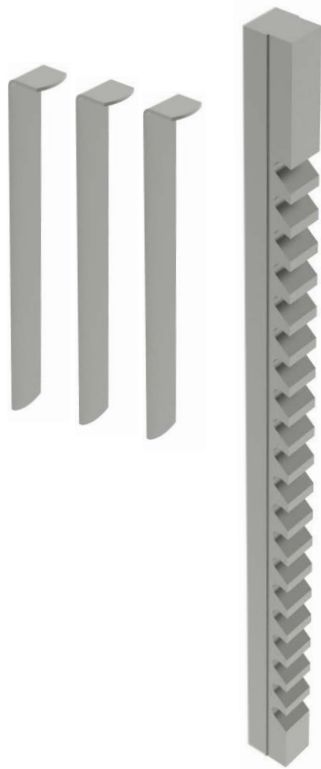

### Brochas de 7/16 pulgada

REF: 125-09-01-BRP-00014

Tolerancia: JS9 (0,4380 · 0,4390)

Modelo: D

Dimensiones de la brocha: 9/16 x 13 7/8 pulgadas

Paso de los dientes: 5/8 pulgadas

Nº de dientes: 17

Longitud corte mínima: 1 pulgada

Longitud corte máxima: 6 pulgadas

Presión requerida: 9.400lbs

#### Cuñas

Número de cuñas: 3 unidades

Nº de pasadas: 4

Espesor: 0,0560 pulgadas

#### Casquillos

Diámetro del casquillo: 1 7/16, 1 1/2, 1 9/16, 1 5/8, 1 11/16, 1 3/4, 1 13/16, 1 7/8, 1 15/16, 2, 2 1/16, 2 1/8, 2 3/16, 2 1/4, 2 5/16, 2 3/8, 2 7/16, 2 1/2, 2 9/16, 2 5/8, 2 11/16, 2 3/4, 2 13/16, 2 7/8, 2 15/16 y 3 pulgadas

Longitud del casquillo: 4, 5 y 6 pulgadas

Peso: 1,00 Kg. Aproximado



Tiempo de brochado

3:00 min.

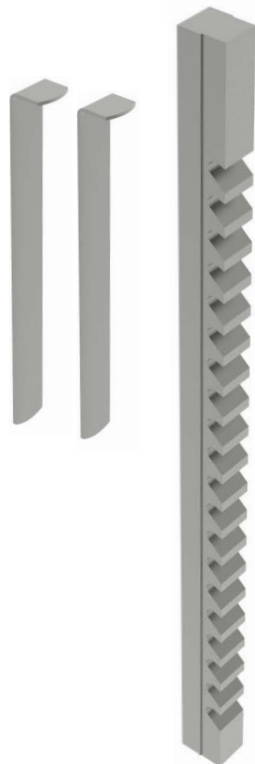

### Brochas de 3/8 pulgada

REF: 125-09-01-BRP-00013

Tolerancia: JS9 (0,3755 · 0,3765)

Modelo: D

Dimensiones de la brocha: 9/16 x 13 7/8 pulgadas

Paso de los dientes: 5/8 pulgadas

Nº de dientes: 17

Longitud corte mínima: 1 pulgada

Longitud corte máxima: 6 pulgadas

Presión requerida: 7.000lbs

#### Cuñas

Número de cuñas: 2 unidades

Nº de pasadas: 3

Espesor: 0,0625 pulgadas

#### Casquillos

Diámetro del casquillo: 1 7/16, 1 1/2, 1 9/16, 1 5/8, 1 11/16, 1 3/4, 1 13/16, 1 7/8, 1 15/16, 2, 2 1/16, 2 1/8, 2 3/16, 2 1/4, 2 5/16, 2 3/8, 2 7/16, 2 1/2, 2 9/16, 2 5/8, 2 11/16, 2 3/4, 2 13/16, 2 7/8, 2 15/16 y 3 pulgadas

Longitud del casquillo: 4, 5 y 6 pulgadas

Peso: 1,00 Kg. Aproximado



Tiempo de brochado

2:30 min.

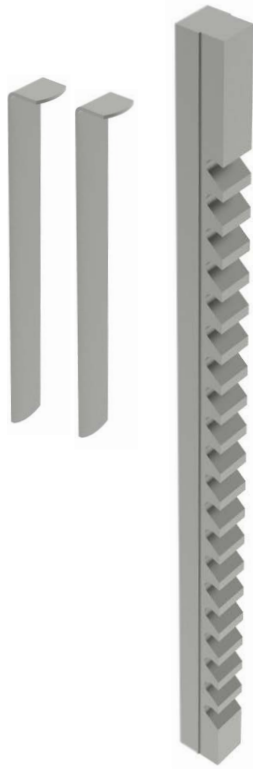

### Brochas de 5/16 pulgada

REF: 125-09-01-BRP-00012

Tolerancia: JS9 (0,3127 · 0,3137)

Modelo: D

Dimensiones de la brocha: 9/16 x 13 7/8 pulgadas

Paso de los dientes: 5/8 pulgadas

Nº de dientes: 17

Longitud corte mínima: 1 pulgada

Longitud corte máxima: 6 pulgadas

Presión requerida: 8.000lbs

#### Cuñas

Número de cuñas: 2 unidades

Nº de pasadas: 3

Espesor: 0,0560 pulgadas

#### Casquillos

Diámetro del casquillo: 1 7/16, 1 1/2, 1 9/16, 1 5/8, 1 11/16, 1 3/4, 1 13/16, 1 7/8, 1 15/16, 2, 2 1/16, 2 1/8, 2 3/16, 2 1/4, 2 5/16, 2 3/8, 2 7/16, 2 1/2, 2 9/16, 2 5/8, 2 11/16, 2 3/4, 2 13/16, 2 7/8, 2 15/16 y 3 pulgadas

Longitud del casquillo: 4, 5 y 6 pulgadas

Peso: 1,00 Kg. Aproximado



Tiempo de brochado

2:30 min.

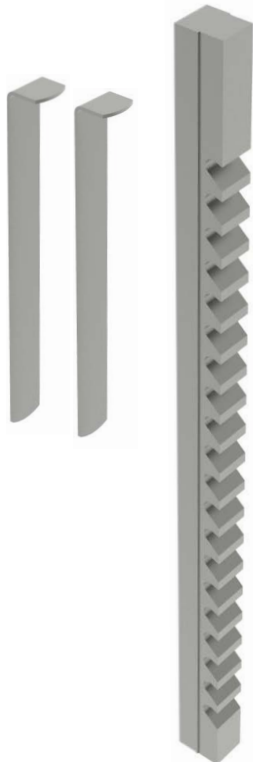

### Brochas de 3/8 pulgada

REF: 125-09-01-BRP-00011

Tolerancia: JS9 (0,3755 · 0,3765)

Modelo: C

Dimensiones de la brocha: 3/8 x 11 3/4 pulgadas

Paso de los dientes: 3/8 pulgadas

Nº de dientes: 22

Longitud corte mínima: 25/64 pulgada

Longitud corte máxima: 2 1/2 pulgadas

Presión requerida: 4.340lbs

#### Cuñas

Número de cuñas: 2 unidades

Nº de pasadas: 3

Espesor: 0,0625 pulgadas

#### Casquillos

Diámetro del casquillo: 3/4, 13/16, 7/8, 15/16, 1, 1 1/16, 1 1/8, 1 3/16, 1 1/4, 1 5/16, 1 3/8, 1 7/16, 1 1/2 y 1 9/16 pulgadas

Longitud del casquillo: 2 1/2 pulgadas

Peso: 0,350 Kg. Aproximado



Tiempo de brochado

2:30 min.

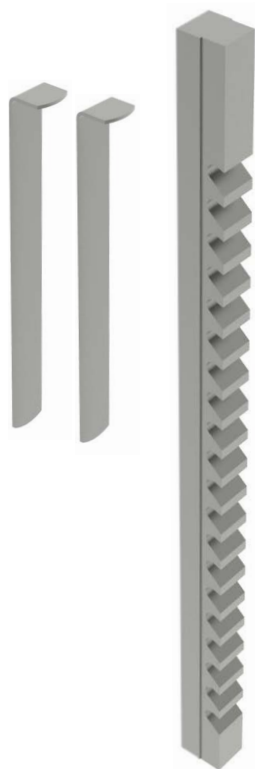

### Brochas de 5/16 pulgada

REF: 125-09-01-BRP-00010

Tolerancia: JS9 (0,3127 · 0,3137)

Modelo: C

Dimensiones de la brocha: 3/8 x 11 3/4 pulgadas

Paso de los dientes: 3/8 pulgadas

Nº de dientes: 22

Longitud corte mínima: 25/64 pulgada

Longitud corte máxima: 2 1/2 pulgadas

Presión requerida: 3.960lbs

#### Cuñas

Número de cuñas: 2 unidades

Nº de pasadas: 3

Espesor: 0,0550 pulgadas

#### Casquillos

Diámetro del casquillo: 3/4, 13/16, 7/8, 15/16, 1, 1 1/16, 1 1/8, 1 3/16, 1 1/4, 1 5/16, 1 3/8, 1 7/16, 1 1/2 y 1 9/16 pulgadas

Longitud del casquillo: 2 1/2 pulgadas

Peso: 0,350 Kg. Aproximado



Tiempo de brochado

2:30 min.

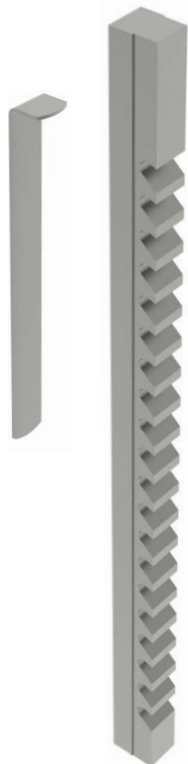

### Brochas de 1/4 pulgada

REF: 125-09-01-BRP-00009

Tolerancia: JS9 (0,2502 · 0,2512)

Modelo: C

Dimensiones de la brocha: 3/8 x 11 3/4 pulgadas

Paso de los dientes: 3/8 pulgadas

Nº de dientes: 22

Longitud corte mínima: 25/64 pulgada

Longitud corte máxima: 2 1/2 pulgadas

Presión requerida: 2.520lbs

#### Cuñas

Número de cuñas: 1 unidad

Nº de pasadas: 2

Espesor: 0,0625 pulgadas

#### Casquillos

Diámetro del casquillo: 3/4, 13/16, 7/8, 15/16, 1, 1 1/16, 1 1/8, 1 3/16, 1 1/4, 1 5/16, 1 3/8, 1 7/16, 1 1/2 y 1 9/16 pulgadas

Longitud del casquillo: 2 1/2 pulgadas

Peso: 0,350 Kg. Aproximado



Tiempo de brochado

1:20 min.

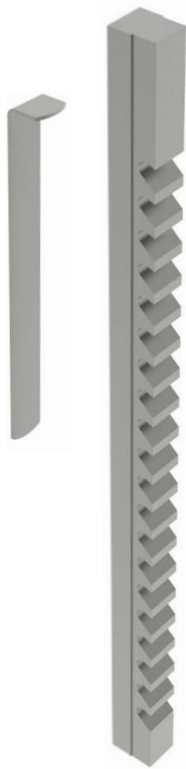

### Brochas de 3/16 pulgada

REF: 125-09-01-BRP-00008

Tolerancia: JS9 (0,1877 · 0,1887)

Modelo: C

Dimensiones de la brocha: 3/8 x 11 3/4 pulgadas

Paso de los dientes: 3/8 pulgadas

Nº de dientes: 22

Longitud corte mínima: 25/64 pulgada

Longitud corte máxima: 2 1/2 pulgadas

Presión requerida: 1.540lbs

#### Cuñas

Número de cuñas: 1 unidad

Nº de pasadas: 2

Espesor: 0,0500 pulgadas

#### Casquillos

Diámetro del casquillo: 3/4, 13/16, 7/8, 15/16, 1,

1 1/16, 1 1/8, 1 3/16, 1 1/4, 1 5/16, 1 3/8, 1 7/16, 1 1/2  
y 1 9/16 pulgadas

Longitud del casquillo: 2 1/2 pulgadas

Peso: 0,350 Kg. Aproximado



Tiempo de brochado

1:20 min.

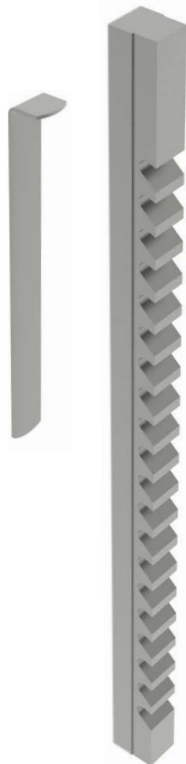

### Brochas de 3/16 pulgada

REF: 125-09-01-BRP-00007

Tolerancia: JS9 (0,1877 · 0,1887)

Modelo: B

Dimensiones de la brocha: 3/16 x 6 3/4 pulgadas

Paso de los dientes: 9/32 pulgadas

Nº de dientes: 16

Longitud corte mínima: 19/64 pulgada

Longitud corte máxima: 1 11/16 pulgadas

Presión requerida: 1.860lbs

#### Cuñas

Número de cuñas: 1 unidad

Nº de pasadas: 2

Espesor: 0,0500 pulgadas

#### Casquillos

Diámetro del casquillo: 1/2, 9/16, 5/8, 11/16, 3/4,  
13/16 y 7/8 pulgada

Longitud del casquillo: 1 11/16 pulgadas

Peso: 0,100 Kg. Aproximado



Tiempo de brochado

1:00 min.



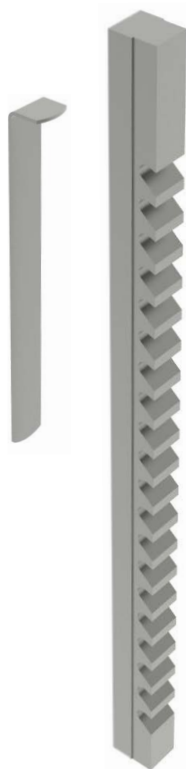

### Brochas de 5/32 pulgada

REF: 125-09-01-BRP-00006

Tolerancia: JS9 (0,1564 · 0,1574)

Modelo: B

Dimensiones de la brocha: 3/16 x 6 3/4 pulgadas

Paso de los dientes: 9/32 pulgadas

Nº de dientes: 16

Longitud corte mínima: 19/64 pulgada

Longitud corte máxima: 1 11/16 pulgadas

Presión requerida: 1.320lbs

#### Cuñas

Número de cuñas: 1 unidad

Nº de pasadas: 2

Espesor: 0,0420 pulgadas

#### Casquillos

Diámetro del casquillo: 1/2, 9/16, 5/8, 11/16, 3/4, 13/16 y 7/8 pulgada

Longitud del casquillo: 1 11/16 pulgadas

Peso: 0,100 Kg. Aproximado



Tiempo de brochado

1:00 min.

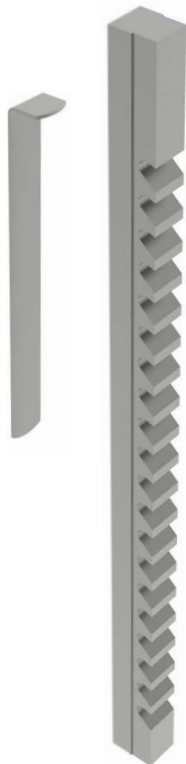

### Brochas de 1/8 pulgada

REF: 125-09-01-BRP-00005

Tolerancia: JS9 (0,1252 · 0,1262)

Modelo: B

Dimensiones de la brocha: 3/16 x 6 3/4 pulgadas

Paso de los dientes: 9/32 pulgadas

Nº de dientes: 16

Longitud corte mínima: 19/64 pulgada

Longitud corte máxima: 1 11/16 pulgadas

Presión requerida: 720lbs

#### Cuñas

Número de cuñas: 1 unidad

Nº de pasadas: 2

Espesor: 0,0310 pulgadas

#### Casquillos

Diámetro del casquillo: 1/2, 9/16, 5/8, 11/16, 3/4, 13/16 y 7/8 pulgada

Longitud del casquillo: 1 11/16 pulgadas

Peso: 0,100 Kg. Aproximado



Tiempo de brochado

1:00 min.



### Brochas de 3/32 pulgada

REF: 125-09-01-BRP-00004

Tolerancia: JS9 (0,0938 · 0,0948)

Modelo: B

Dimensiones de la brocha: 3/16 x 6 3/4 pulgadas

Paso de los dientes: 9/32 pulgadas

Nº de dientes: 16

Longitud corte mínima: 19/64 pulgada

Longitud corte máxima: 1 11/16 pulgadas

Presión requerida: 930lbs

#### Cuñas

Número de cuñas: 0 unidades

Nº de pasadas: 1

#### Casquillos

Diámetro del casquillo: 1/2, 9/16, 5/8, 11/16, 3/4, 13/16 y 7/8 pulgada

Longitud del casquillo: 1 11/16 pulgadas

Peso: 0,100 Kg. Aproximado



Tiempo de brochado

**0:40 min.**

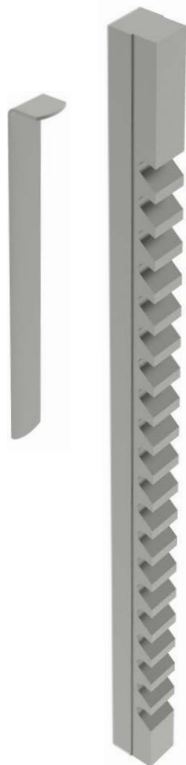

### Brochas de 1/8 pulgada

REF: 125-09-01-BRP-00003

Tolerancia: JS9 (0,1252 · 0,1262)

Modelo: A

Dimensiones de la brocha: 1/8 x 5 pulgadas

Paso de los dientes: 3/16 pulgadas

Nº de dientes: 18

Longitud corte mínima: 13/64 pulgada

Longitud corte máxima: 1 1/8 pulgadas

Presión requerida: 650lbs

#### Cuñas

Número de cuñas: 1 unidad

Nº de pasadas: 2

Espesor: 0,0310 pulgadas

#### Casquillos

Diámetro del casquillo: 1/4, 5/16, 3/8, 7/16 y 1/2 pulgada

Longitud del casquillo: 1 1/8 pulgadas

Peso: 0,020 Kg. Aproximado



Tiempo de brochado

**0:45 min.**



### Brochas de 3/32 pulgada

REF: 125-09-01-BRP-00002

Tolerancia: JS9 (0,0938 · 0,0948)

Modelo: A

Dimensiones de la brocha: 1/8 x 5 pulgadas

Paso de los dientes: 3/16 pulgadas

Nº de dientes: 18

Longitud corte mínima: 13/64 pulgada

Longitud corte máxima: 1 1/8 pulgadas

Presión requerida: 780lbs

#### Cuñas

Número de cuñas: 0 unidades

Nº de pasadas: 1

#### Casquillos

Diámetro del casquillo: 1/4, 5/16, 3/8, 7/16 y 1/2 pulgada

Longitud del casquillo: 1 1/8 pulgadas

Peso: 0,020 Kg. Aproximado



Tiempo de brochado

**0:30 min.**



### Brochas de 1/16 pulgada

REF: 125-09-01-BRP-00001

Tolerancia: JS9 (0,0625 · 0,0635)

Modelo: A

Dimensiones de la brocha: 1/8 x 5 pulgadas

Paso de los dientes: 3/16 pulgadas

Nº de dientes: 18

Longitud corte mínima: 13/64 pulgada

Longitud corte máxima: 1 1/8 pulgadas

Presión requerida: 390lbs

#### Cuñas

Número de cuñas: 0 unidades

Nº de pasadas: 1

#### Casquillos

Diámetro del casquillo: 1/4, 5/16, 3/8, 7/16 y 1/2 pulgada

Longitud del casquillo: 1 1/8 pulgadas

Peso: 0,020 Kg. Aproximado



Tiempo de brochado

**0:30 min.**



## Casquillos

Casquillos guía de acero F114 en tolerancia de diámetro H8 para optimizar el perfecto acabado de la pieza.

*Para otras medidas consultar con el fabricante.*

| Referencia          | Modelo | Diámetro | Longitud | Tolerancia | Brochas              |
|---------------------|--------|----------|----------|------------|----------------------|
| 125-09-01-CBR-00002 | A      | 10 mm    | 32 mm    | J9         | 2 - 3 mm             |
| 125-09-01-CBR-00004 | B      | 12 mm    | 46 mm    | J9         | 4 - 5C mm            |
| 125-09-01-CBR-00005 | B      | 14 mm    | 46 mm    | J9         | 4 - 5C mm            |
| 125-09-01-CBR-00006 | B      | 16 mm    | 46 mm    | J9         | 4 - 5C mm            |
| 125-09-01-CBR-00007 | B      | 17 mm    | 46 mm    | J9         | 4 - 5C mm            |
| 125-09-01-CBR-00008 | C      | 18 mm    | 65 mm    | J9         | 5 - 6 - 8 mm         |
| 125-09-01-CBR-00009 | C      | 19 mm    | 65 mm    | J9         | 5 - 6 - 8 mm         |
| 125-09-01-CBR-00010 | C      | 20 mm    | 65 mm    | J9         | 5 - 6 - 8 mm         |
| 125-09-01-CBR-00011 | C      | 22 mm    | 65 mm    | J9         | 5 - 6 - 8 mm         |
| 125-09-01-CBR-00012 | C      | 24 mm    | 65 mm    | J9         | 5 - 6 - 8 mm         |
| 125-09-01-CBR-00013 | C      | 25 mm    | 65 mm    | J9         | 5 - 6 - 8 mm         |
| 125-09-01-CBR-00014 | C      | 28 mm    | 65 mm    | J9         | 5 - 6 - 8 mm         |
| 125-09-01-CBR-00015 | C      | 30 mm    | 65 mm    | J9         | 5 - 6 - 8 mm         |
| 125-09-01-CBR-00016 | D      | 32 mm    | 102 mm   | J9         | 10 - 12 - 14 mm      |
| 125-09-01-CBR-00017 | D      | 35 mm    | 102 mm   | J9         | 10 - 12 - 14 mm      |
| 125-09-01-CBR-00018 | D      | 38 mm    | 102 mm   | J9         | 10 - 12 - 14 mm      |
| 125-09-01-CBR-00020 | D      | 40 mm    | 102 mm   | J9         | 10 - 12 - 14 mm      |
| 125-09-01-CBR-00021 | D      | 42 mm    | 102 mm   | J9         | 10 - 12 - 14 mm      |
| 125-09-01-CBR-00022 | D      | 45 mm    | 127 mm   | J9         | 10 - 12 - 14 mm      |
| 125-09-01-CBR-00023 | D      | 48 mm    | 127 mm   | J9         | 10 - 12 - 14 mm      |
| 125-09-01-CBR-00024 | D      | 50 mm    | 127 mm   | J9         | 10 - 12 - 14 mm      |
| 125-09-01-CBR-00025 | E      | 55 mm    | 127 mm   | J9         | 16 - 18 mm           |
| 125-09-01-CBR-00026 | E      | 60 mm    | 154 mm   | J9         | 16 - 18 mm           |
| 125-09-01-CBR-00027 | E      | 65 mm    | 154 mm   | J9         | 16 - 18 mm           |
| 125-09-01-CBR-00028 | F      | 70 mm    | 154 mm   | J9         | 20 - 22 - 24 - 25 mm |
| 125-09-01-CBR-00029 | F      | 75 mm    | 154 mm   | J9         | 20 - 22 - 24 - 25 mm |
| 125-09-01-CBR-00030 | F      | 80 mm    | 154 mm   | J9         | 20 - 22 - 24 - 25 mm |
| 125-09-01-CBR-00031 | F      | 85 mm    | 154 mm   | J9         | 20 - 22 - 24 - 25 mm |
| 125-09-01-CBR-00032 | F      | 90 mm    | 154 mm   | J9         | 20 - 22 - 24 - 25 mm |
| 125-09-01-CBR-00033 | F      | 95 mm    | 154 mm   | J9         | 20 - 22 - 24 - 25 mm |

# NUESTRA GAMA DE PRODUCTOS



PUNZONADORAS  
HIDRÁULICAS



CURVADORAS DE TUBOS Y  
PERFILES



CURVADORAS DE TUBOS  
SIN MANDRIL



PRESAS PLEGADORAS  
HORIZONTALES



TORSIONADORAS DE  
FORJA EN FRÍO



PLEGADORAS  
HIDRÁULICAS



CIZALLAS HIDRÁULICAS



HORNOS DE FORJA



MAQUINAS DE GRAVAR  
EN FRÍO



MAQUINAS DE FORJA EN  
CALIENTE



BROCHADORAS  
VERTECALES



MARTILLOS PILÓN PARA  
FORJA



TROQUELADORAS DE  
CERRADURAS

## GARANTÍA

La garantía de las máquinas Nargesa es por 3 años siempre que el cliente se registre en nuestra página web. Sino, solo es uno. La garantía de la máquina cubre durante tres años, cualquier defecto de fabricación, no del mal uso, que presenten los componentes de la misma. La mano de obra y los desplazamientos para proceder a su eventual sustitución, no se incluyen en esta garantía.

Empresas colaboradoras



Airpharm

## ENVÍO A TODO EL MUNDO

Siempre que el cliente lo contrate Nargesa se hace cargo del transporte hasta el destino final de la máquina. También hay la posibilidad que el mismo cliente contrate el transporte con su propia agencia de confianza.

## SERVICIO TÉCNICO

Todos nuestros clientes tienen acceso al soporte técnico de forma rápida y eficaz.

El 90% de las incidencias se solucionan por teléfono, mail, Skype o videoconferencia antes de 24 horas.

En caso de necesitar asistencia técnica presencial, desplazamos un técnico hasta sus instalaciones.

Síguenos en

---

### PRADA NARGESA, S.L.

Ctra. De Garrigàs a Sant Miquel s/n  
17476 Palau de Santa Eulalia (Girona) Spain  
Tel. +34 972 568 085

[www.nargesa.com](http://www.nargesa.com)

[nargesa@nargesa.com](mailto:nargesa@nargesa.com)

